

Zakład Techniki Komunalnej i Rolniczej  
Agro-Partner  
32-444 Głogoczków 111  
NIP: 679-103-07-55  
REGON: 358571540  
☎ 602 633 799, 692 053 139  
e-mail: [biuro@agropartner.pl](mailto:biuro@agropartner.pl)  
[www.agropartner.pl](http://www.agropartner.pl)



### **Model DT 25 SPYDER**

Podstawowe wyposażenie oferowanego podnośnika:

Aluminiowy kosz roboczy 140x70x110 cm, udźwig 230 kg

Uruchomienie i wyłączenie silnika z kosza

Sterowanie z kosza – sygnalizacja akustyczna

Sterowanie z kosza proporcjonalne elektrohydrauliczne

#### **Instalacja powietrza poprowadzona do kosza**

Wyjście w koszu 230 V

Licznik motogodzin silnika spalinowego

System automatycznej stabilizacji

Pompa z silnikiem elektrycznym, jednofazowa inwerterowa z układem prostowniczym

Instalacja hydrauliczna z rozdzielonym układem filtrującym z filtrami dużej wydajności

Silnik DIESEL wyciszony z automatycznym sterowaniem obrotami

4 płyty stalowe pod stopy podporowe

Pompa ręczna do obsługi awaryjnej

Sterowanie radiowe z pilota, który może być również montowany w koszu.

Obrót kosza  $\pm 90^\circ$













Obrót wieży  $720^\circ$

System wielosiowej wzrokowej kontroli stabilizacji

System zdalnej diagnostyki

## Zawory blokujące na siłownikach

Zawiesie do wykorzystania podnośnika jako dźwigu – udźwig 260 kg

	25,00 m		14,00 m		260 kg
	-5,00 m		230 kg		90°+90°
	23,00 m		720°		ELECTRONIC + RADIO
	12,00 m		ALUMINIUM 0,7X0,7X1,1 1,4X0,7X1,1 1,8X0,7X1,1		2,95 T



Fotografia poglądowa

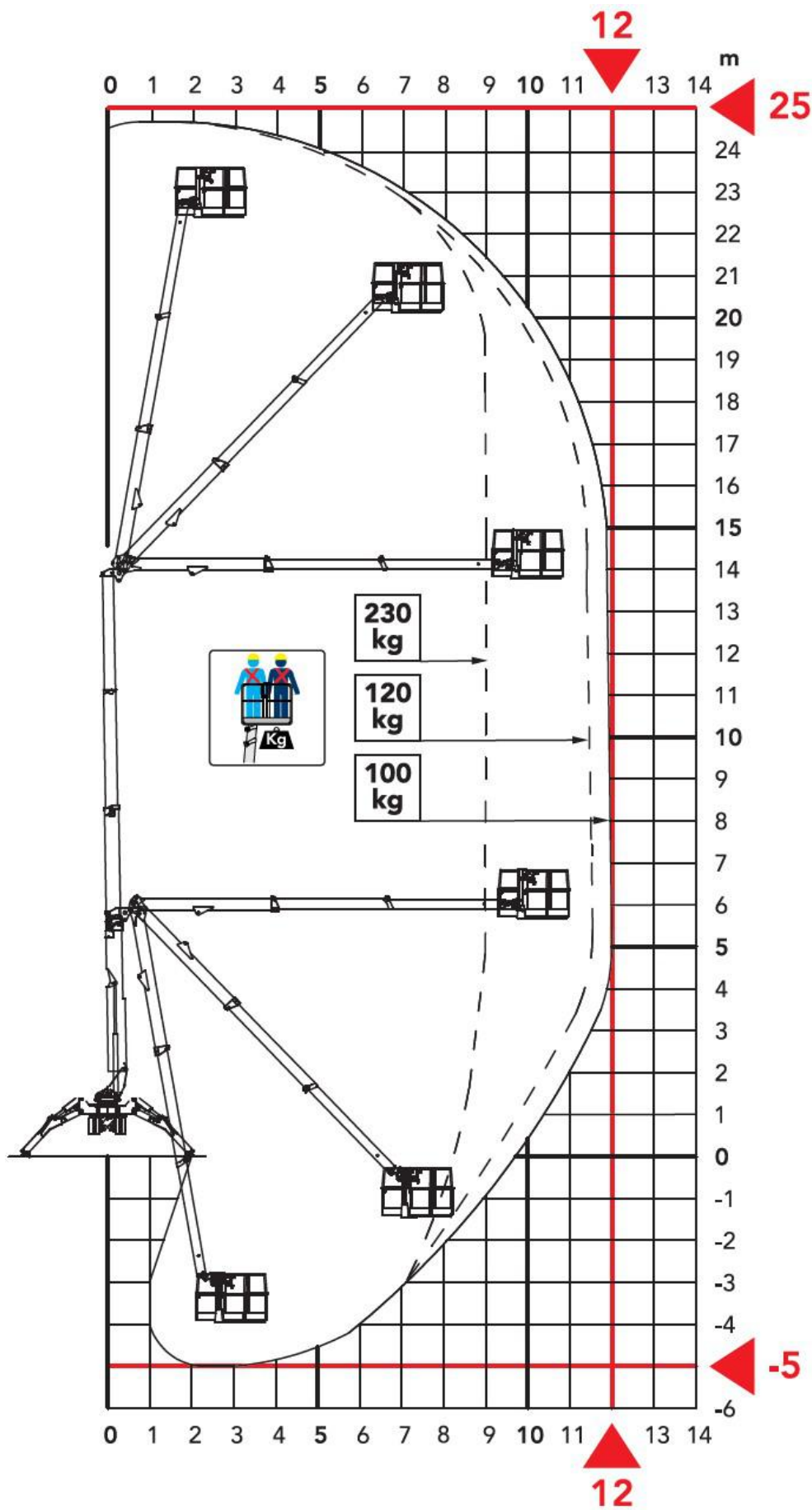

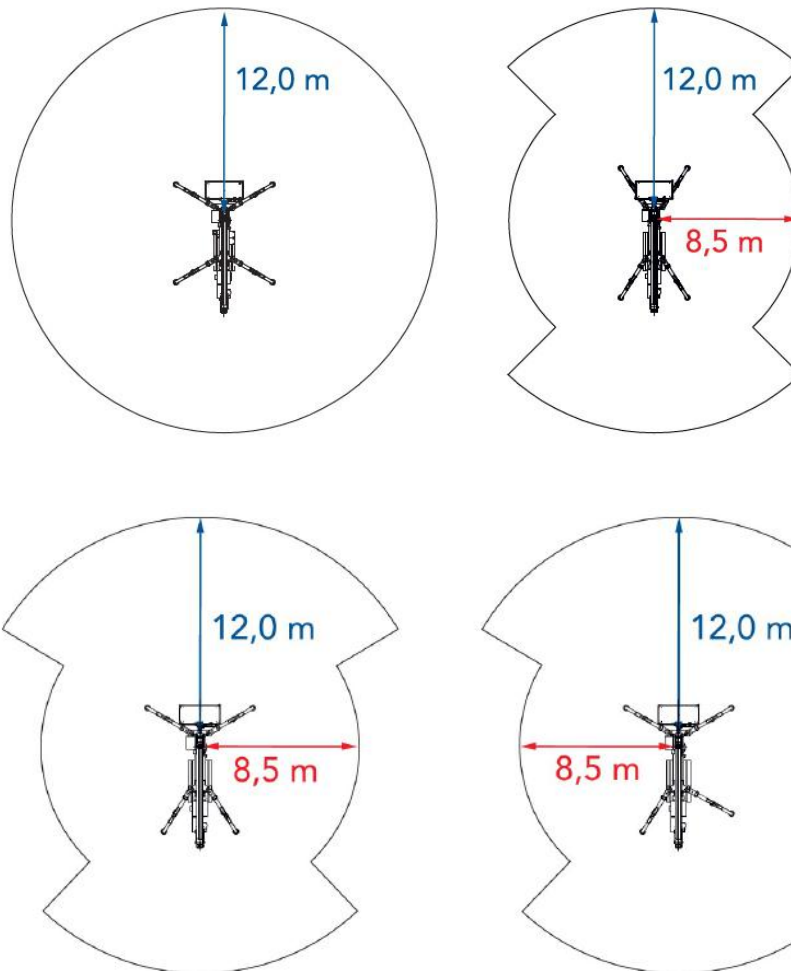

Diagramy zasięgu pracy dla poszczególnej konfiguracji rozłożenia podpór.

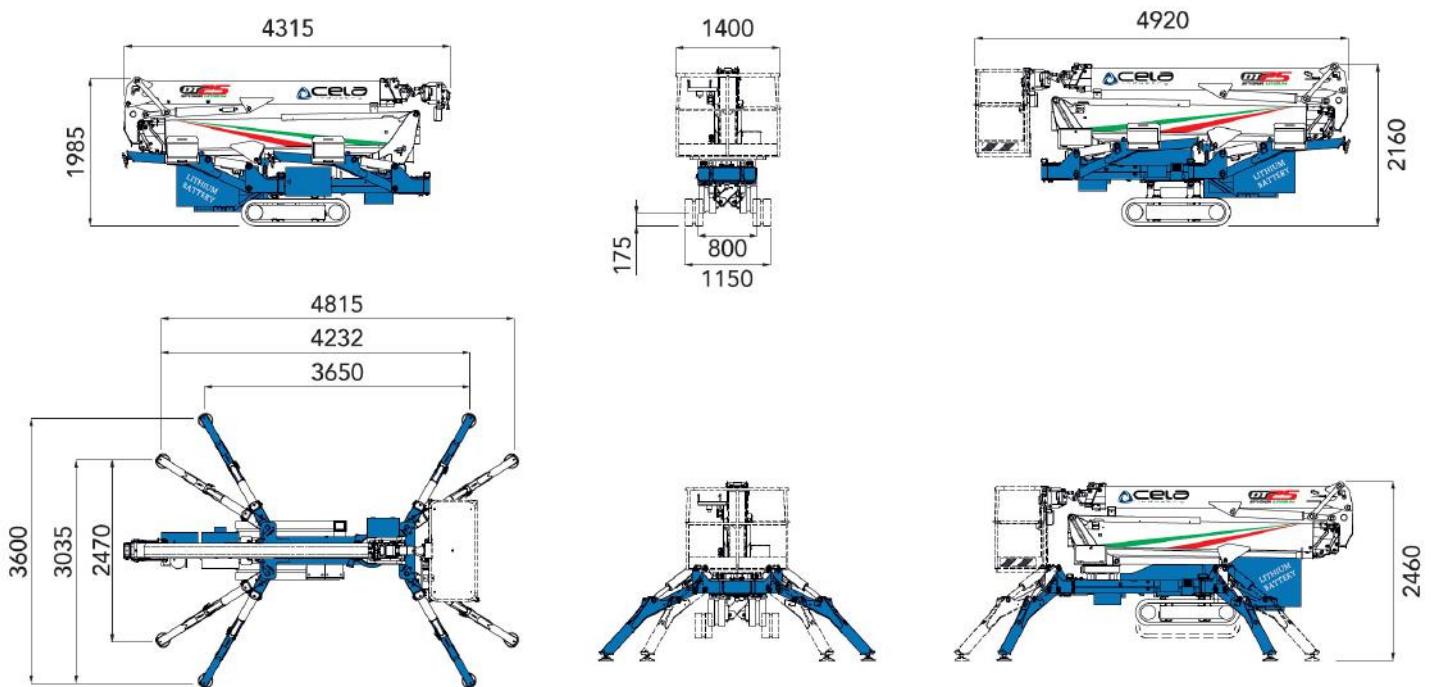



Cena ofertowa:

**78 000,00 euro netto**

W cenie rejestracja w UDT oraz dostawa wraz ze szkoleniem.

W okresie gwarancji robocizna przy przeglądach oraz dojazd - GRATIS

Okres gwarancji: 12 miesięcy. Możliwość przedłużenia gwarancji do 24 miesięcy

Termin realizacji: na dzień sporządzenia oferty – maszyna dostępna.



**Warunki płatności:**

Jako potwierdzenie zamówienia należy wpłacić zaliczkę w wysokości 30% wartości zamawianego towaru.

60% płatne w chwili zgłoszenia gotowości do odbioru od producenta.

Reszta zapłaty w terminie 14 dni od dostawy na podstawie faktury VAT.

UWAGA: Zaliczka potwierdzająca przepada w 30% w przypadku rezygnacji z zamówienia przez zamawiającego po sprowadzeniu maszyny od producenta.

KONTAKT:

Mateusz Burkiewicz

Agro-Partner

602 633 799

[www.agropartner.pl](http://www.agropartner.pl)